

IVS-720HS / IVS-720HSA 仕様書

1. 仕様

基本仕様

使用温度	0℃～40℃
使用湿度	30%～90% (結露のないこと)
電源電圧	DC+12V
消費電力	46W
外形寸法	212 (W) x 44 (H) x 350 (D) mm 480 (W) (1 台用または 2 台用ラック金具付き)
質量	約 3.0kg
消耗部品 (常温 24 時間使用時)	冷却ファン: 交換時期 約 5 年

技術仕様

SDI ビデオフォーマット	1080/60p, 59.94p, 50p, 30p, 25p 1080/60i, 59.94i, 50i 720/60p, 59.94p, 50p 525/59.94i, 625/50i
ビデオ入力	3G-SDI: 3Gbps (Level-A/B) HD-SDI: 1.5 Gbps SD-SDI: 270 Mbps 75Ω BNC x 2 ※ IN1->OUT1 はリレーバイパス出力可能
ビデオ出力	3G-SDI: 3Gbps (Level-A/B) HD-SDI: 1.5 Gbps SD-SDI: 270 Mbps 75Ω BNC x 3 (1 系統) ※ IN1->OUT1 はリレーバイパス出力可能
カラーサンプリング	3G/HD/SD-SDI: 4:2:2 10-bit
同期モード	Genlock モード (*1), Input Lock モード (*1) IVS-720HS は IVS-720IF オプションが必要、IVS-720HSA は標準インストール
入出力ディレイ	1080i, 525i, 625i: 2 フレーム (FS 機能はありません。) 1080p, 720p: 4 フレーム (FS 機能はありません。)
かすみ除去および 暗闇・逆光補正機能 (IVS-720HR オプション)	朋栄独自アルゴリズム
ブレ補正機能	補正範囲 : 水平 / 垂直方向に最大 40%
周波数特性	水平方向・垂直方向ともに下記のブレを検出可能 (理論値) 1Hz～60/2Hz (1080/60p, 1080/60i, 720/60p) 1Hz～59.94/2Hz (1080/59.94p, 1080/59.94i, 720/59.94p, 525/59.94i) 1Hz～50/2Hz (1080/50p, 1080/50i, 720/50p, 625/50i) 1Hz～30/2Hz (1080/30p) 1Hz～25/2Hz (1080/25p)
ブレの種類	上下、左右、斜めの 2 次元的な画像のブレ

ANC データ	H ブランキング、V ブランキング通過
インターフェース (IVS-720IF オプション)	IVS-720HSA は標準インストール
ゲンロック入力	BB: NTSC: 0.429 V(p-p) / PAL: 0.45 V(p-p) または 3 値シンク: 0.6 V(p-p) BNC x 1、75Ω
入力引き込み範囲	入力同期信号の位相に対し±1/2H 以内 (Genlock モード)
LAN	100BASE-TX RJ-45 x 1 IVS-720IF オプション未搭載時：バージョンアップ用途のみ IVS-720IF オプション搭載時：バージョンアップおよび Web GUI、SNMP、 LAN コマンドによるリモート制御用
RS-232C/422	D-sub 9 ピン (オス) x 1

オプション

EIA ラックマウント金具セット 1	EIA 1RU ラック用 1 筐体用
EIA ラックマウント金具セット 2	EIA 1RU ラック用 2 筐体連結用
IVS-720IF	インターフェース機能 (IVS-720HSA は標準インストール)
IVS-720HR	かすみ除去および暗闇・逆光補正機能

付属品

AC アダプター、CD-ROM、開梱と確認

2. 外觀
IVS-720HS 外觀圖

(寸法單位 mm)

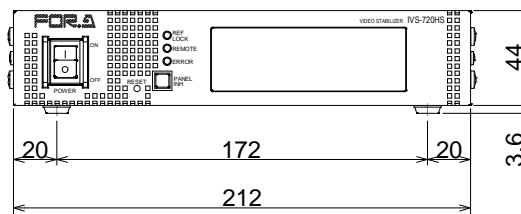
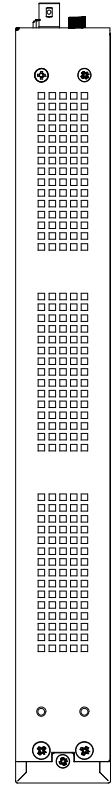
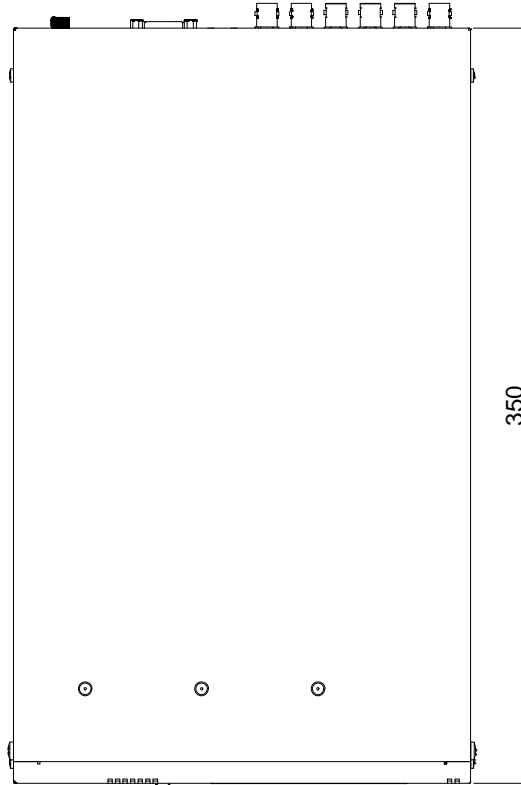
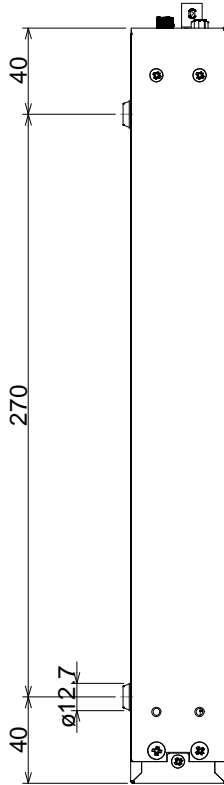
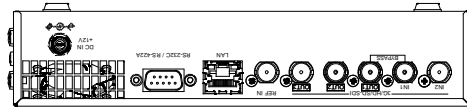

2 台用ラックマウント装着時 (IVS-720HS)

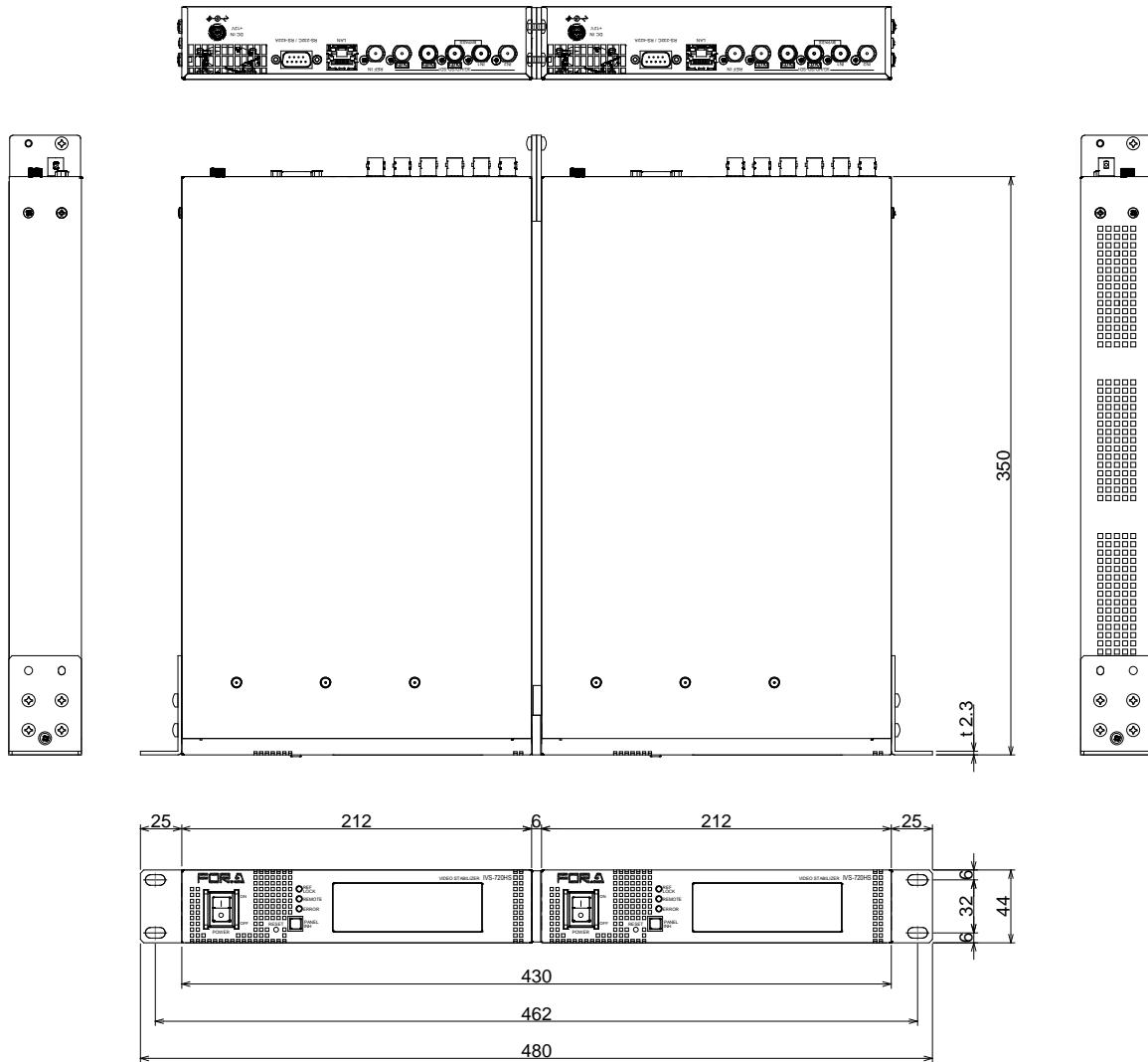

1 台用ラックマウント装着時 (IVS-720HS)

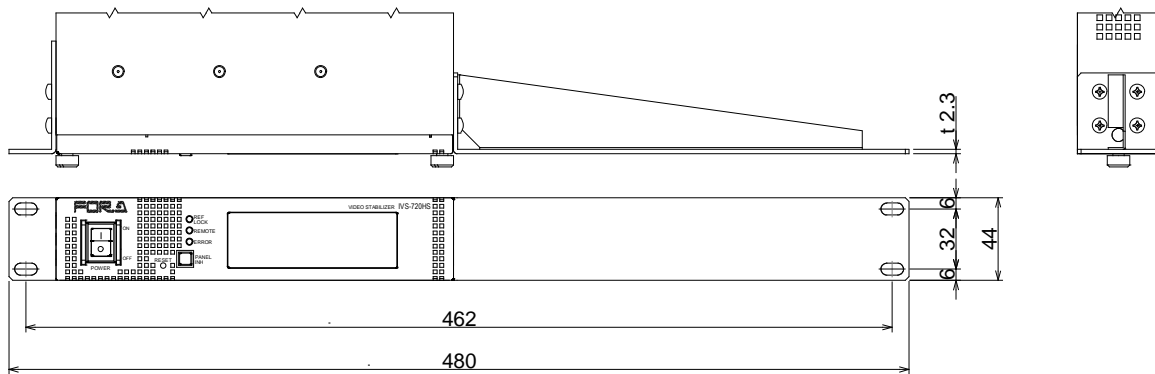

IVS-720HSA 外觀圖

(寸法單位 mm)

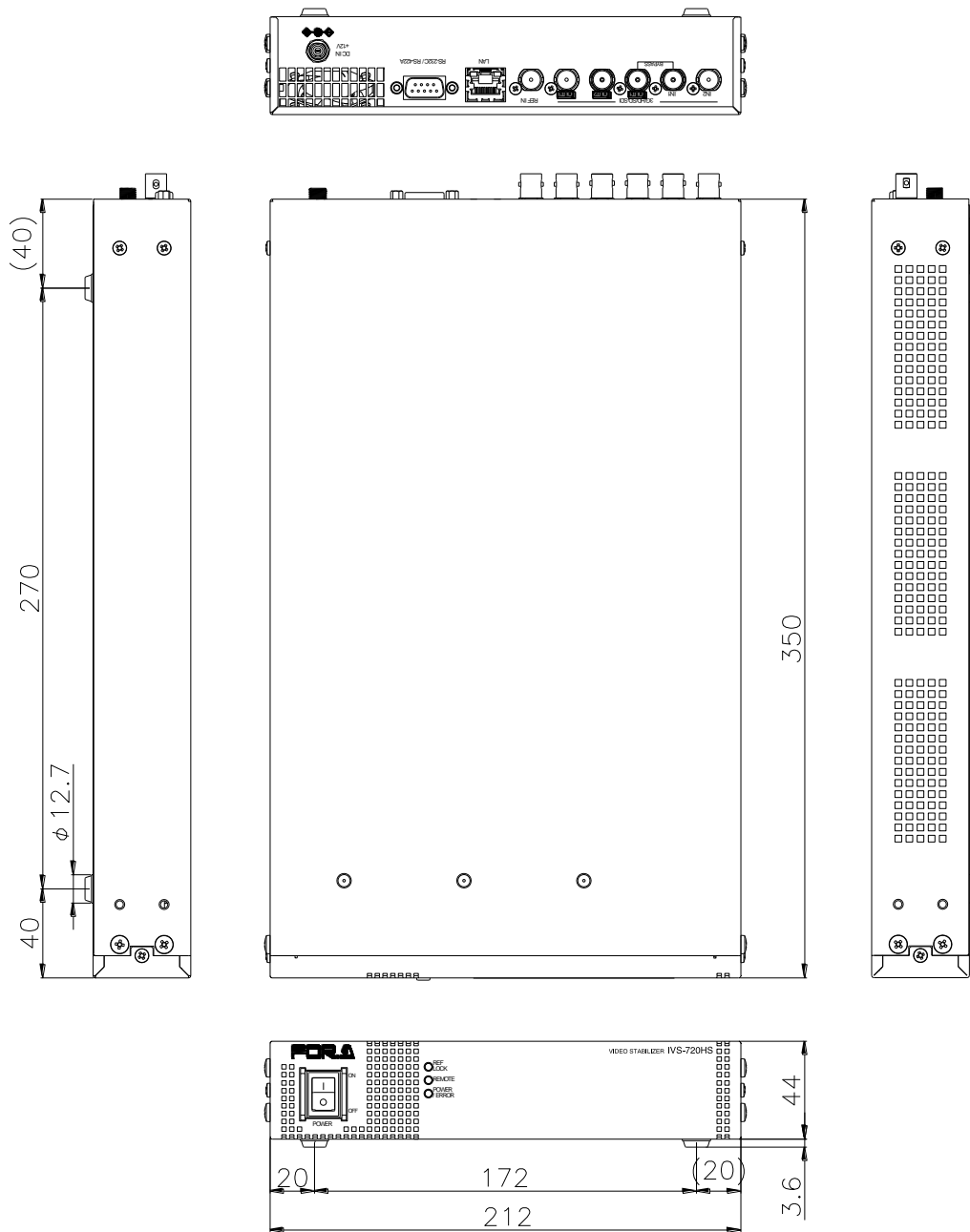

2 台用ラックマウント装着時 (IVS-720HSA)

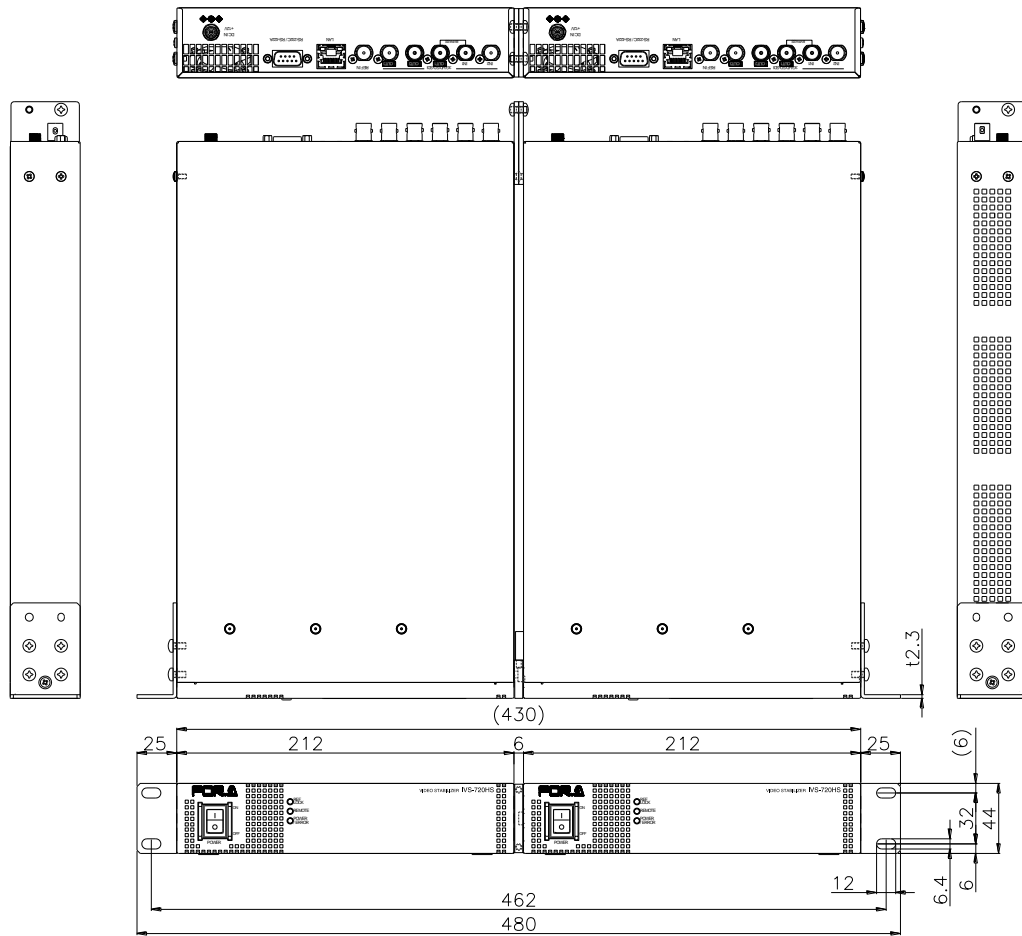

1 台用ラックマウント装着時 (IVS-720HSA)

